



Названия Частей; Названия И  
Функции Индикаторов И Органов  
Управления На Внутреннем Блоке  
- Toshiba RAS-16SKVP-ND Owner's  
Manual



1
Table Of Contents
2
3
4
5
6
7
8
9
10
11
12
13
14
15
16
17

18  
19  
20  
21  
22  
23  
24  
25  
26  
27  
28  
29  
30  
31  
32  
33  
34  
35  
36  
37  
38  
39  
40  
41  
42  
43  
44  
45  
46  
47  
48  
49  
50  
51  
52  
53  
54  
55  
56  
57  
58  
59  
60  
61  
62  
63  
64  
65  
66  
67

68  
69  
70  
71  
72  
73  
74  
75  
76  
77  
78  
79  
80  
81  
82  
83  
84  
85  
86  
87  
88  
89  
90  
91  
92  
93  
94  
95  
96  
97  
98  
99  
100  
101  
102  
103  
104  
105  
106  
107  
108  
109  
110  
111  
112  
113  
114  
115  
116  
117

118  
119  
120  
121  
122  
123  
124  
125  
126  
127  
128  
129  
130  
131  
132  
133  
134  
135  
136  
137  
138  
139  
140  
141  
142  
143  
144  
145  
146  
147  
148  
149  
150  
151  
152  
153  
154  
155  
156  
157  
158  
159  
160  
161  
162  
163  
164  
165  
166  
167

168  
169  
170  
171  
172  
173  
174  
175  
176  
177  
178  
179  
180  
181  
182  
183  
184  
185  
186  
187  
188  
189  
190  
191  
192  
193  
194  
195  
196  
197  
198  
199  
200  
201  
202  
203  
204  
205  
206  
207  
208  
209  
210  
211  
212  
213  
214  
215  
216  
217



218  
219  
220  
221  
222  
223  
224  
225  
226  
227  
228  
229  
230



•







- 

Troubleshooting

•

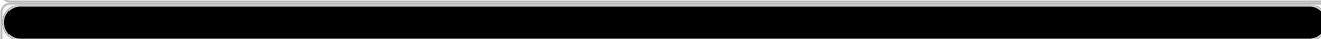
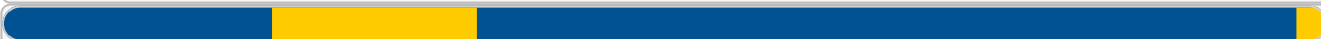
## Bookmarks

Available languages

-  EN
-  FR
-  DE
-  SE
-  RU
-  DK
-  FI
-  NO

More



## НАЗВАНИЯ ЧАСТЕЙ

RASseries\_OwnersManual.book Page 3 Tuesday, January 9, 2007 2:53 PM

### Наружный блок

a Труба подвода холодильного агента и электрические провода

b Воздухозаборное отверстие (сбоку и сзади)

c Воздуховыпускное отверстие

### Внутренний блок

d Сенсор температуры

e Передняя панель

f Решётка воздухозаборного отверстия

g Воздушный фильтр

h Воздуховыпускное отверстие

i Желюзи горизонтального воздушного потока

Расположены сзади жалюзей вертикального

воздушного потока

j Желюзи вертикального воздушного потока

k Дисплейная панель

## НАЗВАНИЯ ЧАСТЕЙ

### Наружный блок

① Труба подвода холодильного агента и электрические

провода

② Воздухозаборное отверстие (сбоку и сзади)

③ Воздуховыпускное отверстие

④ Сенсор температуры

⑤ Жалюзи горизонтального воздушного потока

⑥ Жалюзи вертикального воздушного потока

⑦ Дисплейная панель

⑧ Сенсор температуры в помещении

Приёмник инфракрасного сигнала

Пульт ДУ

Фильтр плазмоочистки

Toshiba Daiseikai ilmalämpöpumpputen myynti, huolto ja asennus: Jäähdytinp

# НАЗВАНИЯ И ФУНКЦИИ ИНДИКАТОРОВ И ОРГАНОВ УПРАВЛЕНИЯ НА ВНУТРЕННЕМ БЛОКЕ

## Дисплейная панель

Состояния функционирования показаны ниже.

a Кнопка RESET

b Индикатор FILTER (оранжевый)

c Индикатор TIMER (жёлтый)

d Индикатор PURE (синий)

e Индикатор OPERATION (зеленый)

При активизации функции защиты безопасности функциональные индикаторы мигают часто (5 раз в секунду).

f Индикатор S.CLEAN (зеленый)

Когда аппарат выключается после функционирования

в течение 10 или более минут в режиме охлаждения

или осушения, операция очистки начинается

автоматически, и включается индикатор S.CLEAN.

## Кнопка RESET

Кнопка RESET имеет следующие две функции.

• Функция сброса

Используйте, когда включен индикатор FILTER

(оранжевый). ( см. стр. 21.)

• Функция временного функционирования

Используйте, если Вы не положили на место или

потеряли пульт ДУ, или истек срок службы его батарей.

( см. стр. 19.)

е

f

m

a

b

3

www.ilmalämpöpumpput.com

b

c

g

i h

n

k

l

j

s

d

e

f

a

d

RU

## НАЗВАНИЯ ЧАСТЕЙ

### Наружный блок

1 Труба подвода холодильного агента и электрические

2 провода

3 Воздухозаборное отверстие (сбоку и сзади)

4 Воздуховыпускное отверстие

5 Сенсор температуры в помещении

6 Передняя панель

7 Решётка воздухозаборного отверстия

8 Воздушный фильтр

9 Воздуховыпускное отверстие

10 Желюзи горизонтального воздушного потока

11 Желюзи вертикального воздушного потока

12 Дисплейная панель

13 Приемник инфракрасного сигнала

14 Пульт ДУ

15 Фильтр плазмоочистки

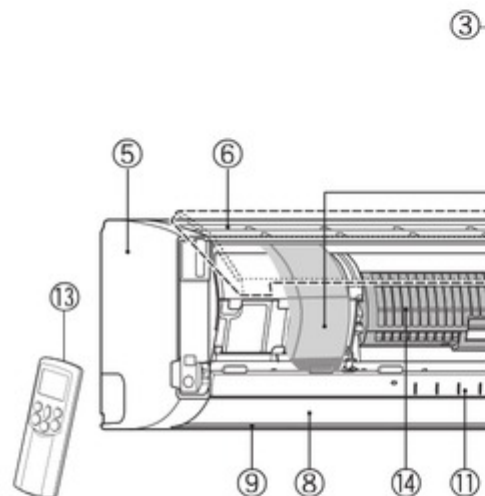

# НАЗВАНИЯ И ФУНКЦИИ ИНДИКАТОРОВ И ОРГАНОВ УПРАВЛЕНИЯ НА ВНУТРЕННЕМ БЛОКЕ

## Дисплейная панель

Состояния функционирования показаны ниже.

1 Кнопка RESET

2 Индикатор FILTER (оранжевый)

3 Индикатор TIMER (жёлтый)

4 Индикатор PURE (синий)

5 Индикатор OPERATION (зеленый)

При активизации функции защиты безопасности функциональные индикаторы мигают часто (5 раз в секунду).

6 Индикатор S.CLEAN (зеленый)

Когда аппарат выключается после функционирования в течение 10 или более минут в режиме охлаждения или осушения, операция очистки начинается автоматически, и включается индикатор S.CLEAN.

## Кнопка RESET

Кнопка RESET имеет следующие две функции.

• Функция сброса

Используйте, когда включен индикатор FILTER

(оранжевый). ( см. стр. 21.)

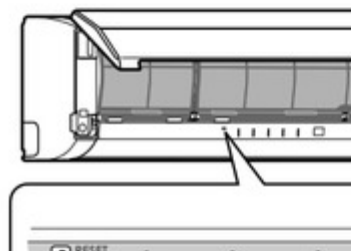
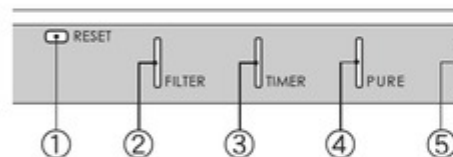



[Previous Page](#)  
[Next Page](#)

1

...

118

119

120

121

Quick Links:

[Air Conditioner](#)

[Remote Controller and Its Functions](#)

[Specifications](#)

## Related Manuals for Toshiba RAS-16SKVP-ND

[Air Conditioner Toshiba RAS-10SKVP-ND Installation Manual](#)

(132 pages)

[Air Conditioner Toshiba RAS-B10SKVP-E Service Manual](#)

(120 pages)

[Air Conditioner Toshiba RAS-B10SKVP-E Service Manual](#)

Split type air conditioner (119 pages)

[Air Conditioner Toshiba RAS-10SAVP-E Service Manual](#)

(119 pages)

[Air Conditioner Toshiba RAS-10SKVP-ND Owner's Manual](#)

(61 pages)

[Air Conditioner Toshiba RAS-107SKV Series Owner's Manual](#)

Toshiba split type air conditioners indoor/outdoor unit (3 pages)

[Air Conditioner Toshiba RAS-10N3AV2-A Service Manual](#)

Split type (116 pages)

[Air Conditioner Toshiba RAS-16SKV2-E1 Service Manual](#)

Toshiba split type air conditioner service manual (105 pages)

[Air Conditioner Toshiba RAS-B10 Series Installation Manual](#)

(68 pages)

[Air Conditioner Toshiba RAS-B16N3KV2-E1 Owner's Manual](#)

(102 pages)

[Air Conditioner Toshiba RAS-13NKV-E Service Manual](#)

(96 pages)

[Air Conditioner Toshiba RAS-077KV Series Owner's Manual](#)

Air conditioner (split type) (21 pages)

[Air Conditioner Toshiba RAS-07BKVG-E Service Manual](#)

Split type (126 pages)

[Air Conditioner Toshiba RAS-10PKVPG-E Installation Manual](#)

(17 pages)

[Air Conditioner Toshiba RAS-05J2KVG-EE Service Manual](#)

Split type (135 pages)

[Air Conditioner Toshiba RAS-B05J2KVG-E Service Manual](#)

(138 pages)

## Related Content for Toshiba RAS-16SKVP-ND

[ММК-AP0073H Названия Компонентов](#)

Toshiba ММК-AP0073H

This manual is also suitable for:

[Ras-13skvp-ndRas-16savp-ndRas-13savp-ndRas-10savp-ndRas-10skvp-nd](#)