

Osien Nimet; Sisäyksikön Osoittimien Ja Säätimien Nimet Ja Toiminnot - Toshiba RAS-16SKVP-ND Owner's Manual

1
Table Of Contents
2
3
4
5
6
7
8
9
10
11
12
13
14
15
16
17

18
19
20
21
22
23
24
25
26
27
28
29
30
31
32
33
34
35
36
37
38
39
40
41
42
43
44
45
46
47
48
49
50
51
52
53
54
55
56
57
58
59
60
61
62
63
64
65
66
67

68
69
70
71
72
73
74
75
76
77
78
79
80
81
82
83
84
85
86
87
88
89
90
91
92
93
94
95
96
97
98
99
100
101
102
103
104
105
106
107
108
109
110
111
112
113
114
115
116
117

118
119
120
121
122
123
124
125
126
127
128
129
130
131
132
133
134
135
136
137
138
139
140
141
142
143
144
145
146
147
148
149
150
151
152
153
154
155
156
157
158
159
160
161
162
163
164
165
166
167

168
169
170
171
172
173
174
175
176
177
178
179
180
181
182
183
184
185
186
187
188
189
190
191
192
193
194
195
196
197
198
199
200
201
202
203
204
205
206
207
208
209
210
211
212
213
214
215
216
217

218
219
220
221
222
223
224
225
226
227
228
229
230



•







-

Troubleshooting

•

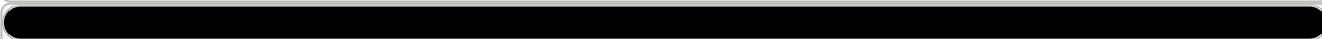
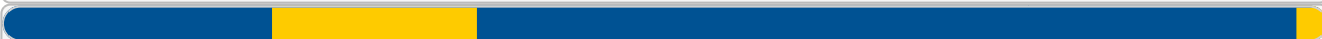
Bookmarks

Available languages

-  EN
-  FR
-  DE
-  SE
-  RU
-  DK
-  FI
-  NO

More



OSIEN NIMET

Ulkoyksikkö

a Kylmäaineyhdysputki ja sähköjohdot

b Ilmanotto (sivulla ja takana)

c Ilmanpoisto

Sisäyksikkö

d Huonelämpötila-anturi ja kylmäaineyhdysputki ja sähköjohdot

e Etupaneeli

f Ilmanottosäleikkö

g Ilmansuodatin

h Ilmanpoisto

i Vaakasuora ilmanvirtaussäleikkö

Sijaitsee pystysuoran ilmanvirtaussäleikön takana.

OSIEN NIMET

Ulkoyksikkö

① Kylmäaineyhdysputki ja sähköjohdot

② Ilmanotto (sivulla ja takana)

③ Ilmanpoisto

Sisäyksikkö

④ Huonelämpötila-anturi

⑤ Etupaneeli

j Pystysuora ilmanvirtaussäleikkö

k Näyttöpaneeli

l Infrapunasignaalin vastaanotin

m Kaukosäädin

n Plasma pure -suodatin

Toshiba Daiseikai ilmalämpöpumppujen myynti, huolto ja asennus: Jäähdytinp

RASseries_OwnersManual.book Page 3 Tuesday, January 9, 2007 2:53 PM

SISÄYKSIKÖN OSOITTIMIEN JA SÄÄTIMIEN NIMET JA TOIMINNOT

Näyttöpaneeli

Toimintatilat on näytetty alla.

a RESET-painike

b FILTER-merkkivalo (suodatin) (oranssi)

c TIMER-merkkivalo (ajastin) (keltainen)

d PURE-merkkivalo (puhdistus) (sininen)

e OPERATION-merkkivalo (toiminta) (vihreä)

Toimintamerkkivalot vilkkuvat nopeasti (5 kertaa sekunnissa),

kun turvaominaisuus on toiminnassa.

f S.CLEAN-merkkivalo (vihreä)

Kun laite pysähtyy vähintään 10 minuuttia kestäneen

jäähdytys- tai kuivaustilan jälkeen, toiminnan jälkeen,

puhdistus käynnistyy automaattisesti ja laitteen

näyttöpaneelissa oleva S.CLEAN-merkkivalo vilkkuu.

RESET-painike Sijaitsee pystysuoran ilmanvirtaussäleikön takana.

RESET-painikkeella on seuraavat kaksi tehtävää.

• Nollaustoiminto

Käytä, kun FILTER-merkkivalo (oranssi) palaa. (sivua 21.)

• Väliaikainen toiminto

Käytä, kun et löydä kaukosäädintä tai sen paristot ovat tyhjt.

(katso sivua 19.)

e

f

m

i h

a

katso

3

www.ilmalämpöpumput.com

b

c

g

n

k

l

j

b

c

d

e

a

d

f

Fl

Ulkoyksikkö

1) Kylmäaineyhdysputki ja sähköjohdot

2) Ilmanotto (sivulla ja takana)

3) Ilmanotto (takana)

4) Ilmanotto (sivulla)

5) Ilmanotto (sivulla)

6) Ilmanotto (sivulla)

7) Ilmanotto (sivulla)

8) Ilmanotto (sivulla)

9) Ilmanotto (sivulla)

10) Ilmanotto (sivulla)

11) Ilmanotto (sivulla)

12) Ilmanotto (sivulla)

13) Ilmanotto (sivulla)

14) Ilmanotto (sivulla)

15) Ilmanotto (sivulla)

16) Ilmanotto (sivulla)

17) Ilmanotto (sivulla)

18) Ilmanotto (sivulla)

19) Ilmanotto (sivulla)

20) Ilmanotto (sivulla)

21) Ilmanotto (sivulla)

22) Ilmanotto (sivulla)

23) Ilmanotto (sivulla)

24) Ilmanotto (sivulla)

25) Ilmanotto (sivulla)

26) Ilmanotto (sivulla)

27) Ilmanotto (sivulla)

28) Ilmanotto (sivulla)

29) Ilmanotto (sivulla)

30) Ilmanotto (sivulla)

31) Ilmanotto (sivulla)

32) Ilmanotto (sivulla)

33) Ilmanotto (sivulla)

34) Ilmanotto (sivulla)

35) Ilmanotto (sivulla)

36) Ilmanotto (sivulla)

37) Ilmanotto (sivulla)

38) Ilmanotto (sivulla)

39) Ilmanotto (sivulla)

40) Ilmanotto (sivulla)

41) Ilmanotto (sivulla)

42) Ilmanotto (sivulla)

43) Ilmanotto (sivulla)

44) Ilmanotto (sivulla)

45) Ilmanotto (sivulla)

46) Ilmanotto (sivulla)

47) Ilmanotto (sivulla)

48) Ilmanotto (sivulla)

49) Ilmanotto (sivulla)

50) Ilmanotto (sivulla)

51) Ilmanotto (sivulla)

52) Ilmanotto (sivulla)

53) Ilmanotto (sivulla)

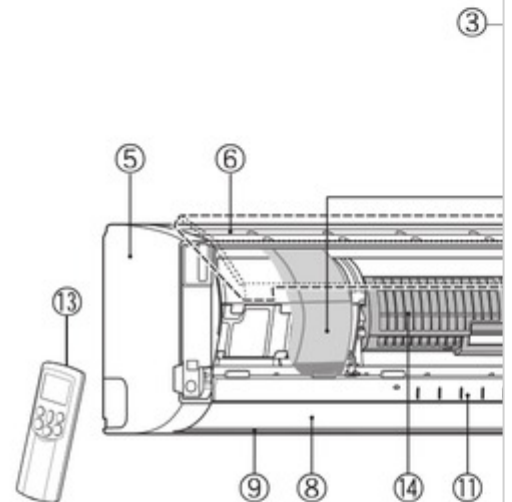

SISÄYKSIKÖN OSOITTIMIEN JA SÄÄTIMIEN NIMET JA TOIMINNOT

Näyttöpaneeli

Toimintatilat on näytetty alla.

1) RESET-painike

2) FILTER-merkkivalo (suodatin) (oranssi)

3) TIMER-merkkivalo (ajastin) (keltainen)

4) PURE-merkkivalo (puhdistus) (sininen)

5) OPERATION-merkkivalo (toiminta) (vihreä)

Toimintamerkkivalot vilkkuvat nopeasti (5 kertaa sekunnissa), kun turvaominaisuus on toiminnassa.

6) S.CLEAN-merkkivalo (vihreä)

Kun laite pysähtyy vähintään 10 minuuttia kestäneen jäähdytys- tai kuivaustilan jälkeen, toiminnan jälkeen, puhdistus käynnistyy automaattisesti ja laitteen

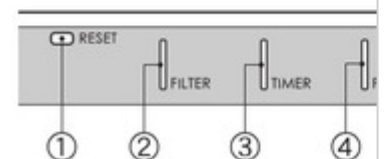

Table of Contents

[Previous Page](#)
[Next Page](#)

1

...

146

147

148

149

Quick Links:

[Air Conditioner](#)

[Remote Controller and Its Functions](#)

[Specifications](#)

Related Manuals for Toshiba RAS-16SKVP-ND

[Air Conditioner Toshiba RAS-10SKVP-ND Installation Manual](#)

(132 pages)

[Air Conditioner Toshiba RAS-B10SKVP-E Service Manual](#)

(120 pages)

[Air Conditioner Toshiba RAS-B10SKVP-E Service Manual](#)

Split type air conditioner (119 pages)

[Air Conditioner Toshiba RAS-10SAVP-E Service Manual](#)

(119 pages)

[Air Conditioner Toshiba RAS-10SKVP-ND Owner's Manual](#)

(61 pages)

[Air Conditioner Toshiba RAS-107SKV Series Owner's Manual](#)

Toshiba split type air conditioners indoor/outdoor unit (3 pages)

[Air Conditioner Toshiba RAS-10N3AV2-A Service Manual](#)

Split type (116 pages)

[Air Conditioner Toshiba RAS-16SKV2-E1 Service Manual](#)

Toshiba split type air conditioner service manual (105 pages)

[Air Conditioner Toshiba RAS-B10 Series Installation Manual](#)

(68 pages)

[Air Conditioner Toshiba RAS-B16N3KV2-E1 Owner's Manual](#)

(102 pages)

[Air Conditioner Toshiba RAS-13NKV-E Service Manual](#)

(96 pages)

[Air Conditioner Toshiba RAS-077KV Series Owner's Manual](#)

Air conditioner (split type) (21 pages)

[Air Conditioner Toshiba RAS-07BKVG-E Service Manual](#)

Split type (126 pages)

[Air Conditioner Toshiba RAS-10PKVPG-E Installation Manual](#)

(17 pages)

[Air Conditioner Toshiba RAS-05J2KVG-EE Service Manual](#)

Split type (135 pages)

[Air Conditioner Toshiba RAS-B05J2KVG-E Service Manual](#)

(138 pages)

Related Content for Toshiba RAS-16SKVP-ND